

Евгений Синельников
Валерий Синельников



Групповые политики и политики безопасности в ОС «АЛЬТ»

**base
alt**



План доклада

- Групповые политики в ОС «АЛЬТ»
- Инструментарий управления политиками не под централизованным управлением
- Политики на данный момент



Групповые политики в ОС «АЛЬТ»

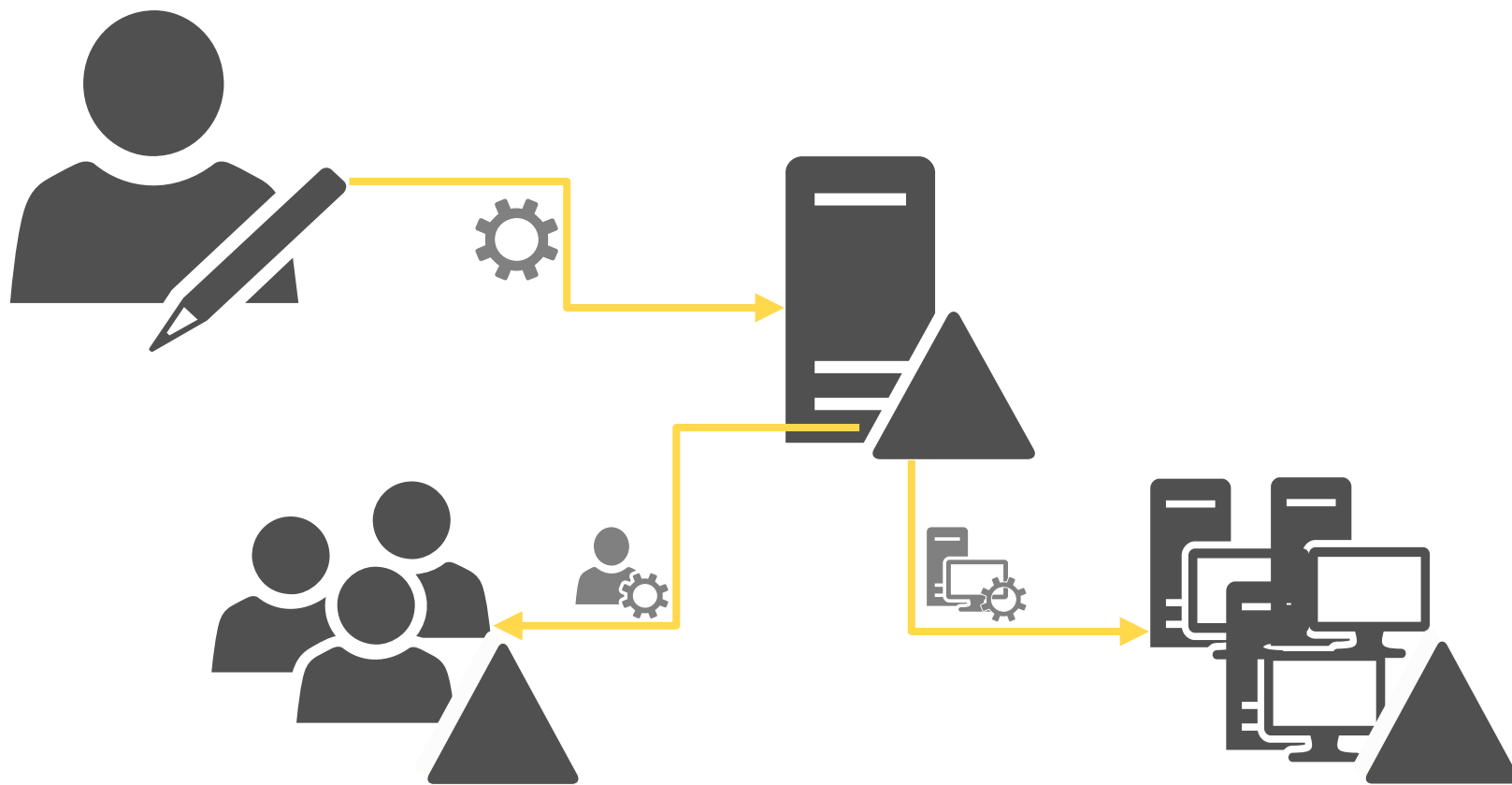



Управление политиками в «домене»

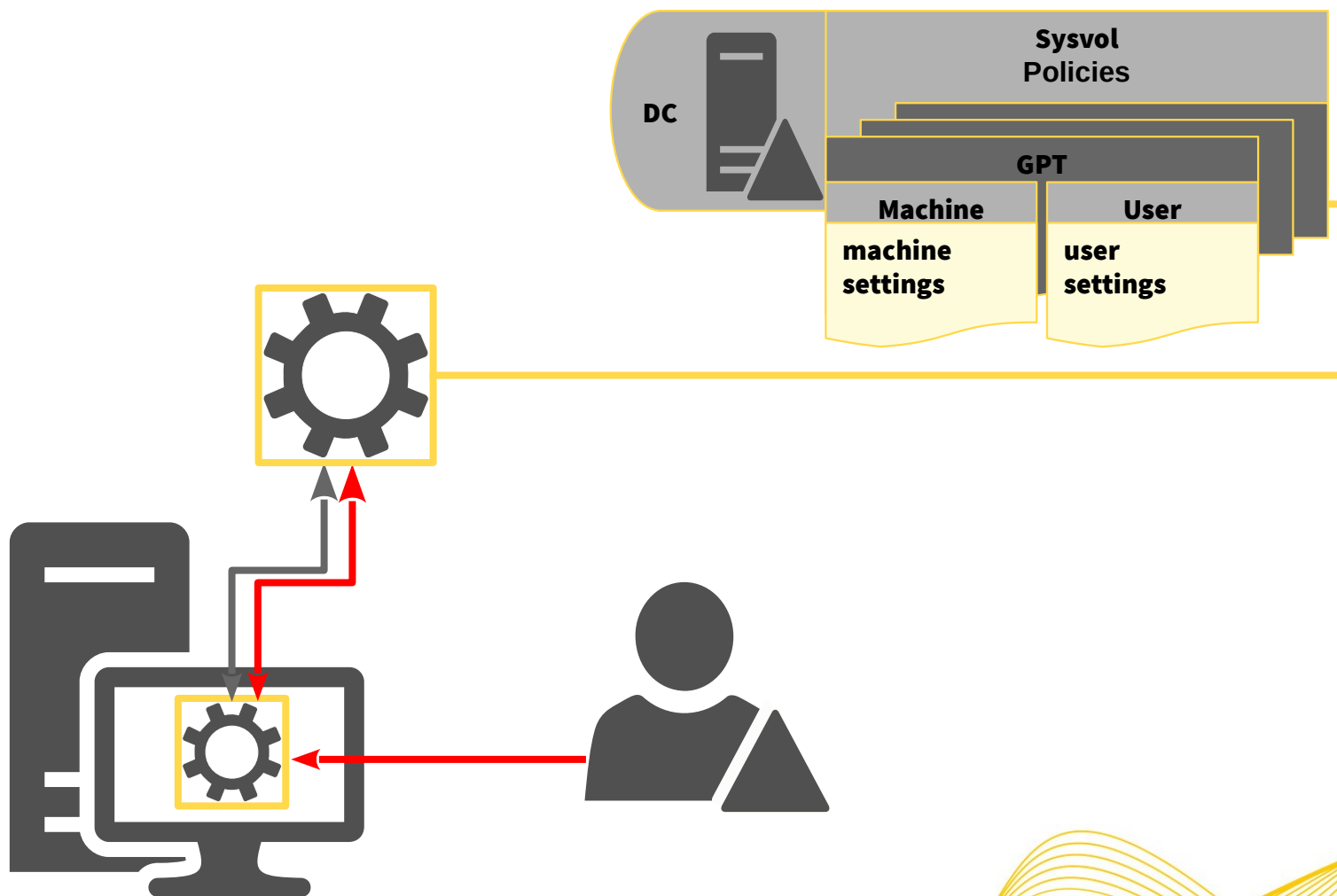



Управление политиками в локальном режиме

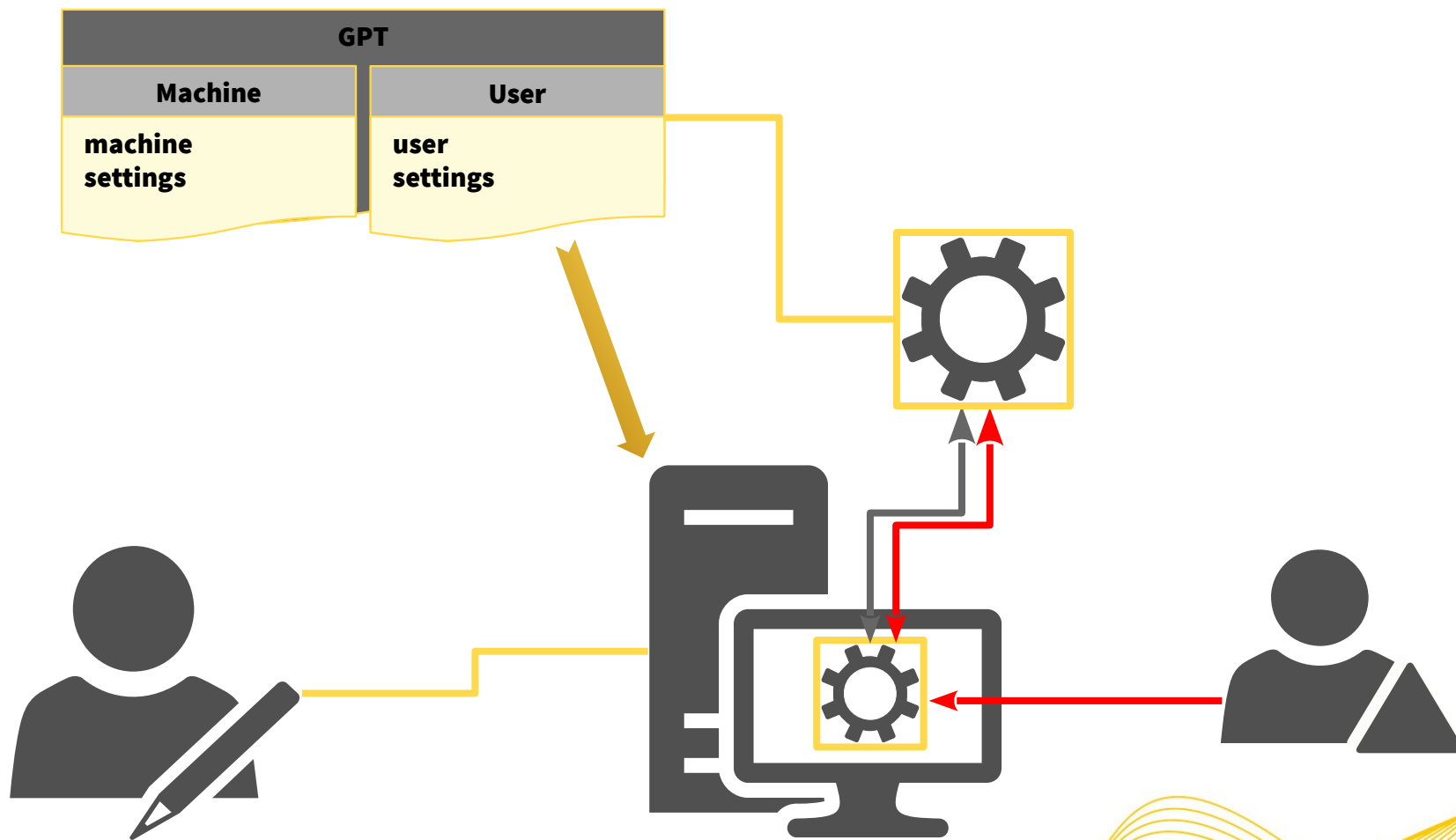



Локальные политики на данный момент (1)

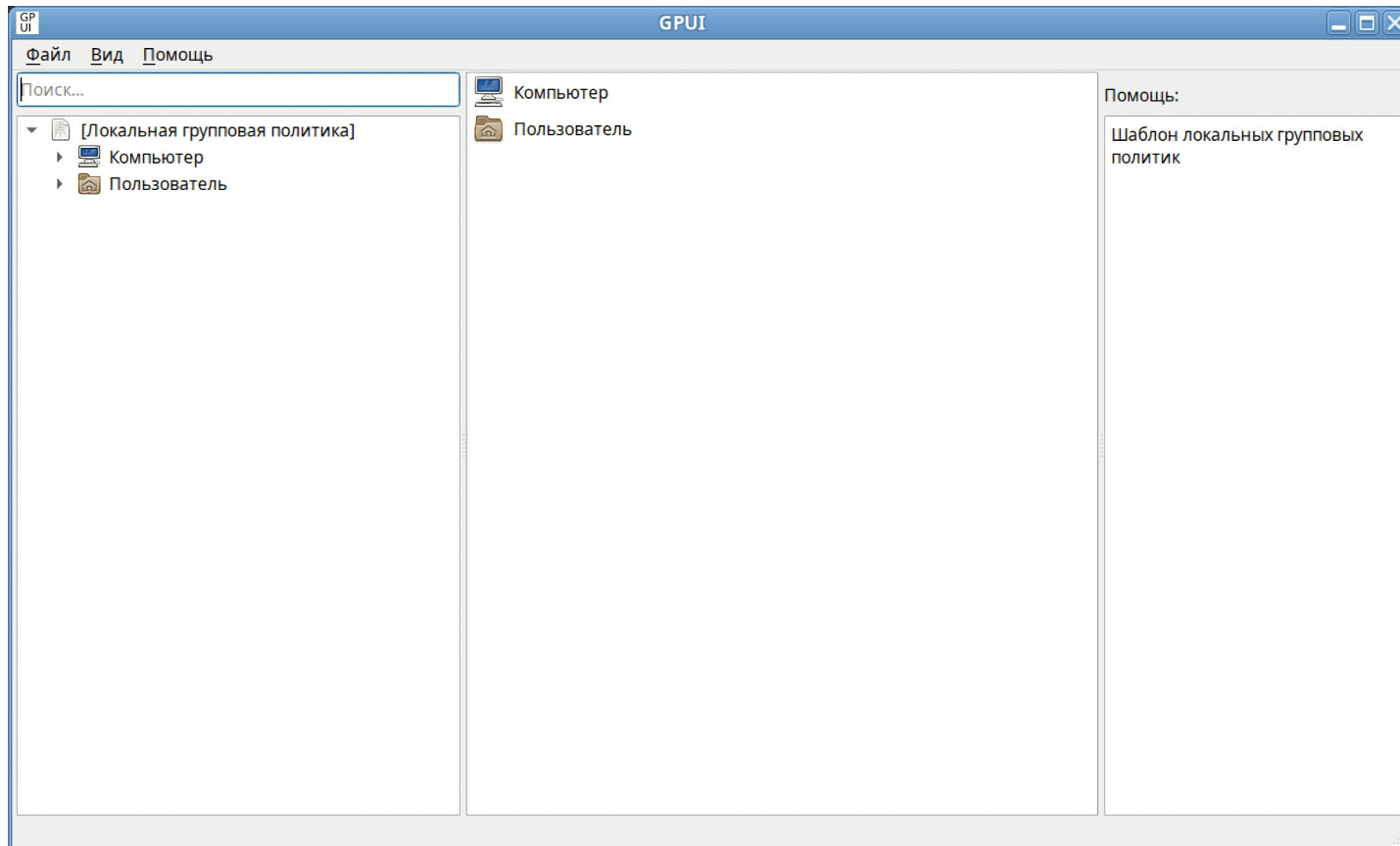



Локальные политики на данный момент (2)

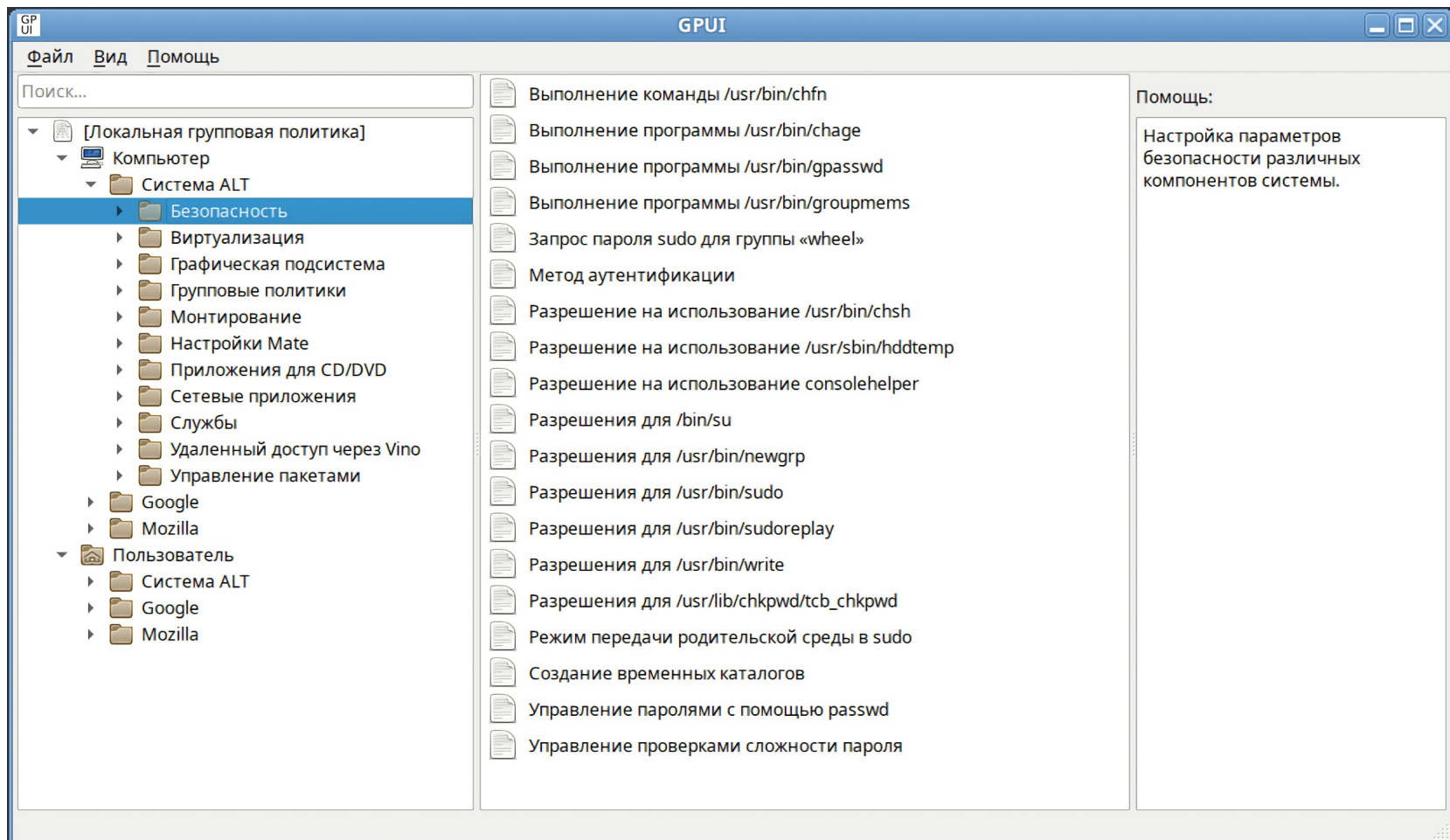



Локальные политики на данный момент (3)

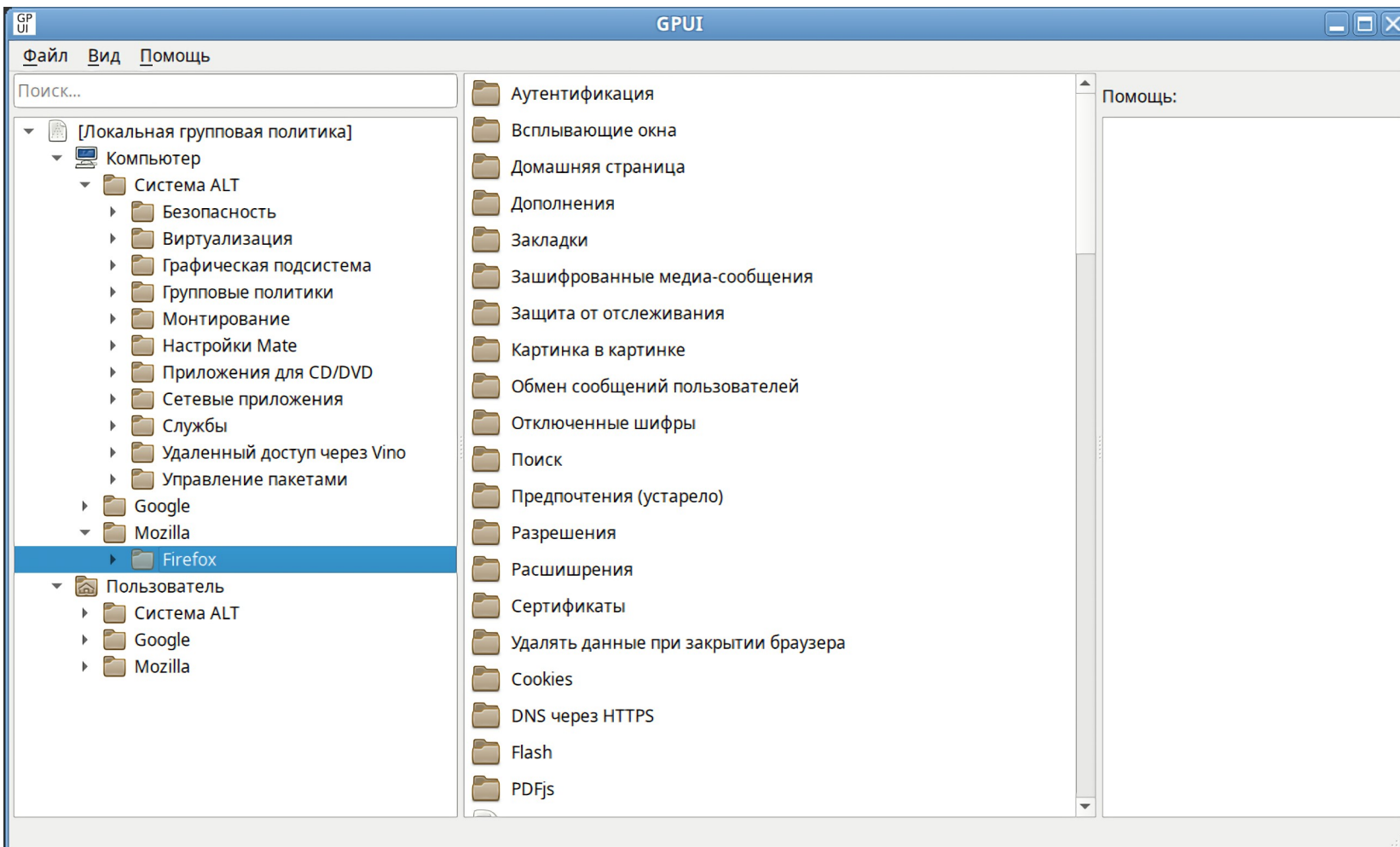



Механизмы применения групповых политик

- Control
- Polkit
- Package
- Shortcuts
- Gsettings
- Chromium & Firefox
- ...

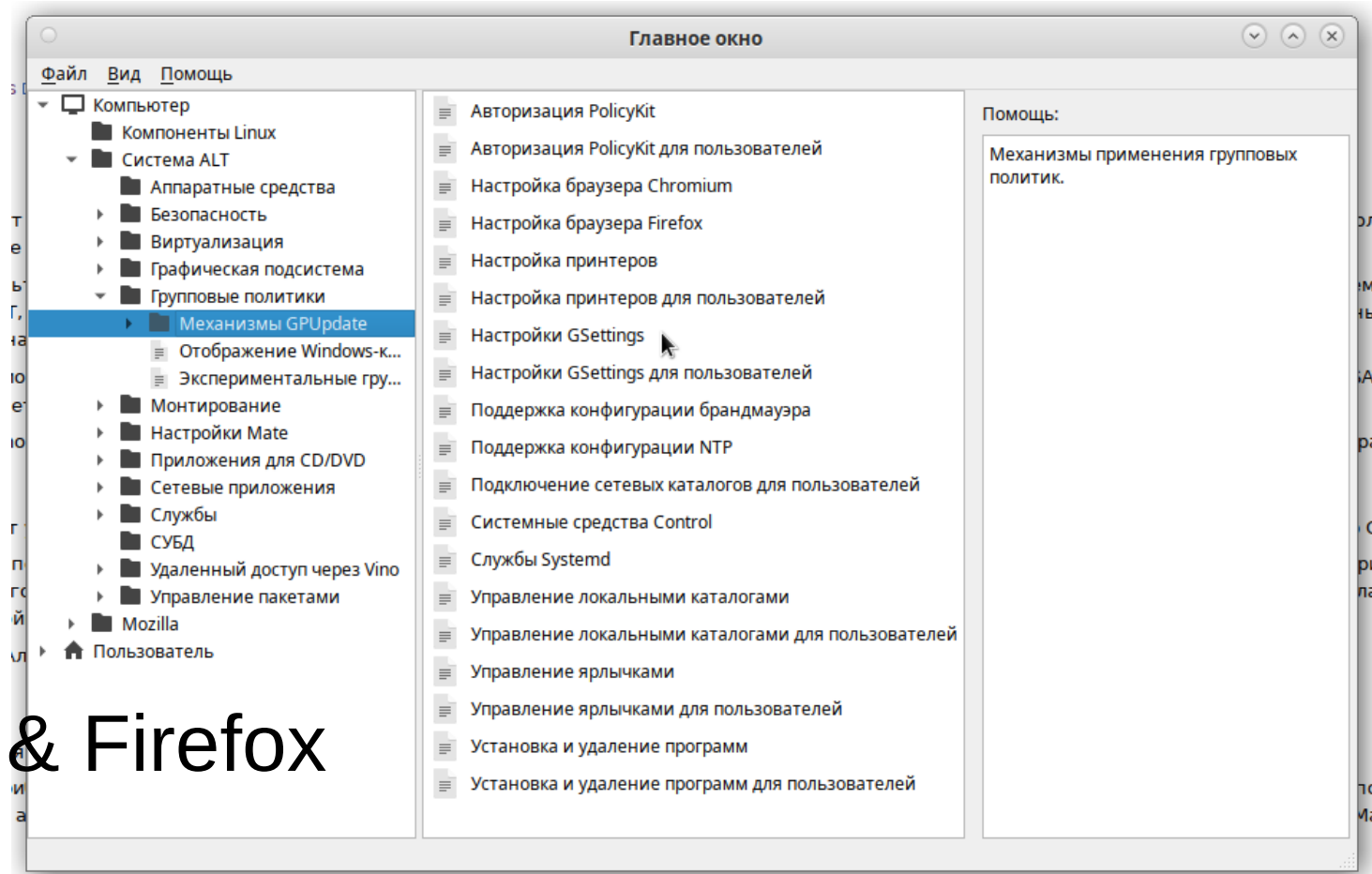



Заключение

Обратная связь

Рассылка: <https://lists.altlinux.org/pipermail/samba/>

Проблемы: <https://bugzilla.altlinux.org/>